

Industrie-Kastenrinne IKR

- mit ein-/untergeschweißtem Rinnenbodeneinlauf

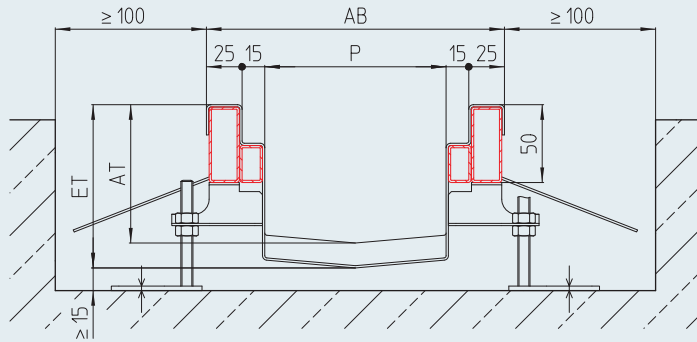

Rinnenmodell	P [mm]	AB [mm]	AT ⁷⁾	Gefälle	ET [mm]
IKR-070-150	70	150	60	0,6%	
IKR-090-170	90	170	60	0,6%	
IKR-120-200	120	200	60	0,6%	
IKR-170-250	170	250	60	0,6%	
IKR-220-300	220	300	60	0,6%	
IKR-320-400	320	400	60	0,6%	
IKR-420-500	420	500	60	0,6%	

Berechnung ET: $AT + L1 \times 0,006$ [AT; ET; L1 in mm]

Werkstoff

- 1.4301 (AISI 304)
- 1.4571 (AISI 316 Ti)/1.4404 (AISI 316)

Abdeckungsvarianten

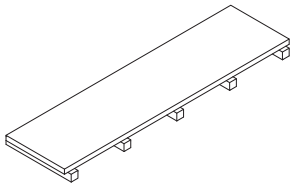

Plattenabdeckung M125

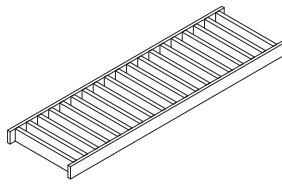

Stabrostabdeckung M125

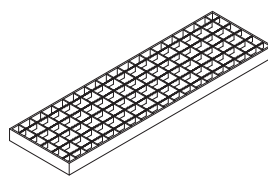

Gitterrostabdeckung

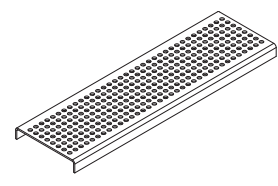

Blechabdeckung

Bodenanschluss (optional)

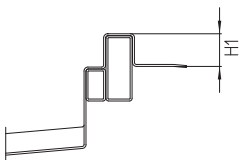

HFLALO Haftflansch mit Langloch¹¹⁾

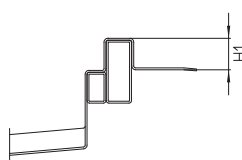

HF Haftflansch¹¹⁾

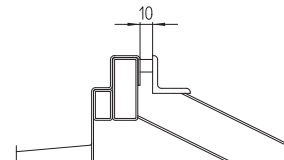

FAWI Fliesenanschlusswinkel

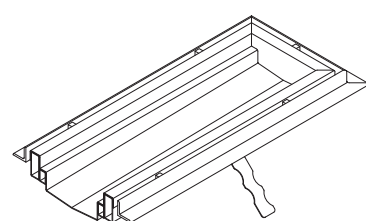
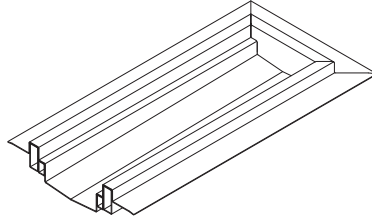
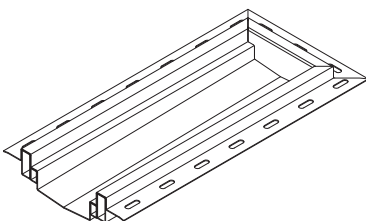

Rinnenbodeneinlauf ⁶⁾ – senkrecht – eingeschweißt

Modell	DN	Ø d [mm]	Ø B [mm]	Ø D [mm]	H ⁹⁾ [mm]	bis IKR-...	ab IKR-...
RBE DRS-070-E-S	70	75	180	153	280	70-150	-
RBE DRS-100-E-S	100	110	246	218	300	170-250	-
RBE DRS-150-E-S	150	160	310	283	355	220-300	-

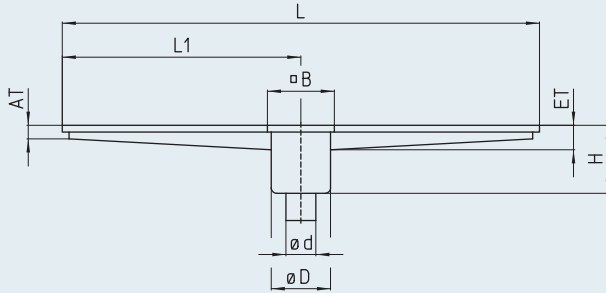

Rinnenbodeneinlauf ⁶⁾ – waagrecht – eingeschweißt

Modell	DN	Ø d [mm]	Ø B [mm]	Ø D [mm]	H ⁹⁾ [mm]	HRS ⁹⁾ [mm]	bis IKR-...	ab IKR-...
RBE DRS-070-E-W	70	75	180	153	265	247	70-150	-
RBE DRS-100-E-W	100	110	246	218	300	289	170-250	-
RBE DRS-150-E-W	150	160	310	283	365	349	220-300	-

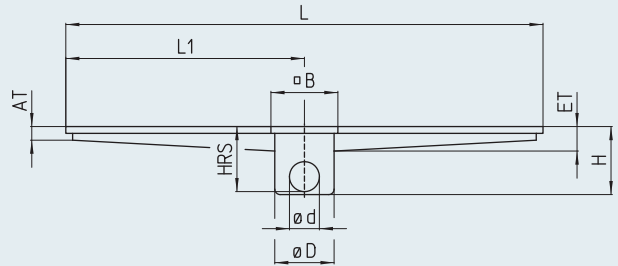

Rinnenbodeneinlauf ⁶⁾ – senkrecht – untergeschweißt

Modell	DN	Ø d [mm]	Ø D [mm]	HU [mm]	bis IKR-...	ab IKR-...
RBE DRS-070-S	70	75	153	161	-	170-250
RBE DRS-100-S	100	110	218	195	-	220-300
RBE DRS-150-S	150	160	283	235	-	320-400

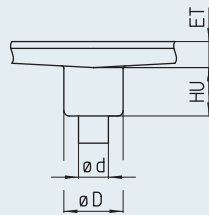

Rinnenbodeneinlauf ⁶⁾ – waagrecht – untergeschweißt

Modell	DN	Ø d [mm]	Ø D [mm]	HU [mm]	HRS [mm]	bis IKR-...	ab IKR-...
RBE DRS-070-W	70	75	153	161	143 + ET	-	170-250
RBE DRS-100-W	100	110	218	195	184 + ET	-	220-300
RBE DRS-150-W	150	160	283	276	260 + ET	-	320-400

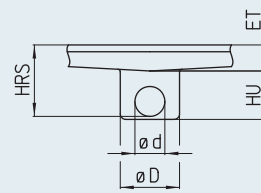

Ausschreibungstext

Industrie-Kastenrinne, Modell IKR, Kantenschutz und Rostauflagerand innenliegend verstärkt durch Edelstahl-Rechteckprofile, das äußere Rechteckprofil ist zur besseren Anarbeitung 50 mm hoch. Umlaufend mit Mauerankern alle 500 mm sowie U-förmigen Montageböcken zur kraftschlüssigen Bodenankbindung und höhenverstellbaren Dübel-Montagefüßen alle 1.000 mm. Innenliegendes Quergefälle und 0,6 % Längsgefälle. Rinne in geschweißter, nicht in geflanschter Ausführung, mit eingeschweißtem / untergeschweißtem Rinnenbodeneinlauf. Oberfläche VA-korngestrahlt.

Rinnenlänge:	L = mm						
Werkstoff:	• 1.4301 [AISI 304]		• 1.4571 [AISI 316 Ti] ⁸⁾				
Breite (Profil – Außen):	• 70-150	• 90-170	• 120-200	• 170-250	• 220-300	• 320-400	• 420-500
Abdeckung:	• Plattenabdeckung, M125 • Gitterrost MW25 Tragstab 25/2RH		• Stabrost, M125 • Gitterrost MW25 Tragstab 25/3RH		• Blechabdeckung, 3 mm • Gitterrost MW25 Tragstab 25/4RH		• Klapprost
Optional	Bodenanschluss:	• Haftflansch mit Langloch • Haftflansch		• Fliesenanschlusswinkel 30 x 30, gelocht • Fliesenanschlusswinkel 30 x 30, ungelocht		• weitere Abmessungen auf Anfrage	
	Montagefuß:	Montagefüße für Aufstellung auf Abdichtungsbahn					
	Längsgefälle:	• 1 %		• %			
Rinnenbodeneinlauf (Beschreibung bitte dem Bodeneinlauf-Katalog entnehmen)							
Modell:	• RBE DRS ...	• RSKE ... ¹⁰⁾	• RSKH ... ¹⁰⁾	• GKSE ... ¹⁰⁾			
Nennweite:	• DN 70	• DN 100	• DN 150				
Stutzenrichtung:	• senkrecht		• waagrecht				

Auf Anfrage erstellen wir Ihnen gerne objektbezogene Ausschreibungstexte.

⁶⁾ weitere Nennweiten auf Anfrage ⁷⁾ wenn keine Angabe erfolgt, beträgt die Anfangstiefe AT mindestens 60 mm ⁸⁾ alle medienberührten Teile in 1.4571 (AISI 316 Ti)

⁹⁾ gilt bei ≤ ET 100 mm; bei ET > 100 mm erhöhen sich H und HRS entsprechend ¹⁰⁾ siehe Seite Rinnensinkkästen ¹¹⁾ Maueranker entfallen